



**SCHODY** 2014  
STRYCHOWE 16VI

# SCHODY SEGMENTOWE SKŁADANE Z DREWNIANĄ DRABINKĄ

**NOWOŚĆ**



**U=1,1**  
W/m<sup>2</sup>K

max 160 kg

**LWS Plus**

Spełniają normę EN 14975

**NOWOŚĆ**

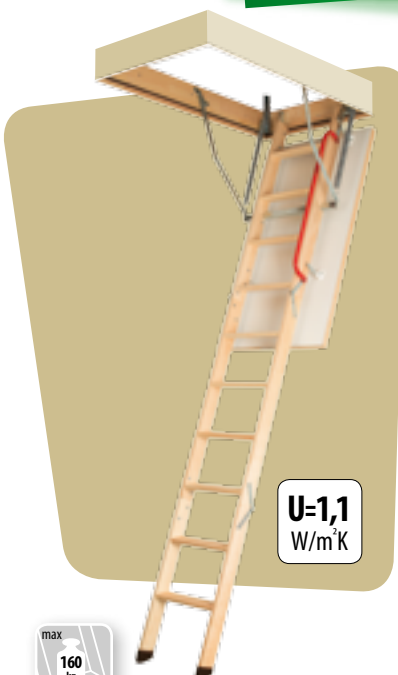

**U=1,1**  
W/m<sup>2</sup>K

max 160 kg

**LWK Plus**

Spełniają normę EN 14975

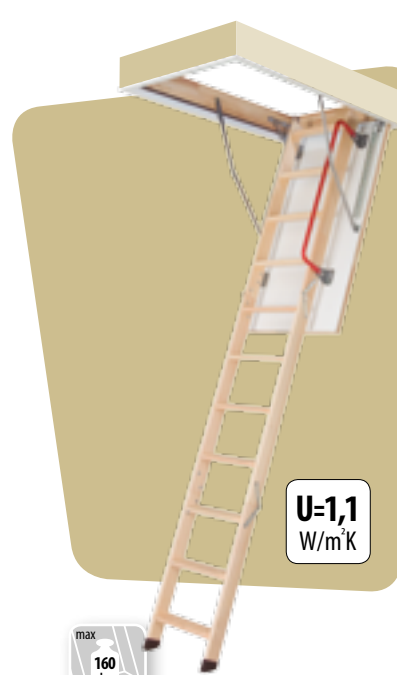

**U=1,1**  
W/m<sup>2</sup>K

max 160 kg

**LWZ**

Spełniają normę EN 14975

Schody **LWS Plus** to schody z 3- lub 4-segmentową drewnianą drabinką i beżową klapą termoizolacyjną. Innowacyjne rozwiązania zastosowane w nowej konstrukcji schodów LWS Plus zapewniają wysoki komfort użytkowania oraz szybki i prosty montaż w stropie.

Schody **LWK Plus** posiadają wszystkie zalety nowej konstrukcji, dodatkowo wyposażone są w estetycznie wykończoną termoizolacyjną klapę w kolorze białym, poręcz oraz stopki.

Schody **LWZ** to składane schody z 3-segmentową drewnianą drabinką i klapą termoizolacyjną. Standardowo wyposażone są w drewnianą skrzynkę zintegrowaną ze stalową ramą, metalowymi listwami wykończeniowymi oraz kątownikami szybkiego montażu, co ułatwia montaż i skraca czas potrzebny do osadzenia schodów w stropie.

-  beżowa klapa
-  uszczelka obwodowa
-  antypoślizgowe stopnie równe z policzkami drabiny
-  prosty montaż
-  możliwość montażu dodatkowych akcesoriów

-  stopki (tylko 3 segmentowe LWK Plus)
-  biała klapa
-  uszczelka obwodowa
-  poręcz
-  antypoślizgowe stopnie równe z policzkami drabiny
-  prosty montaż
-  możliwość montażu dodatkowych akcesoriów

-  stopki
-  biała klapa
-  listwy wykończeniowe
-  uszczelka obwodowa
-  poręcz
-  antypoślizgowe stopnie wysunięte poza policzki drabiny
-  system szybkiego montażu w stropie
-  możliwość montażu dodatkowych akcesoriów

3 lata  
gwarancji

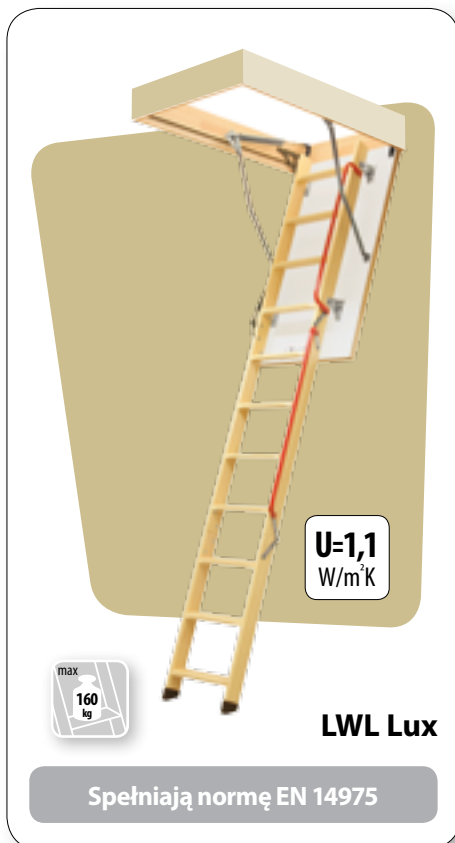

kompletnie zmontowane,  
przygotowane do szybkiego  
montażu w stropie

**NOWOŚĆ**

Schody strychowe **LWL Lux** to schody segmentowe składane, które dla zwiększenia bezpieczeństwa i komfortu użytkowania wyposażono w dwie poręcze oraz specjalny mechanizm wspomagający składanie i rozkładanie drabiny.



Schody strychowe **LTK Thermo** to schody supertermoizolacyjne (**U=0,76 W/m<sup>2</sup>K**) przeznaczone do budynków, w których występuje duża różnica temperatur pomiędzy pomieszczeniem użytkowym na poddaszu, a nieużytkowym strychem. Posiadają 4-tą najwyższą klasę szczelności.



Schody strychowe **LWT** to schody supertermoizolacyjne (**U=0,51 W/m<sup>2</sup>K**) polecane do budownictwa energooszczędnego, gdzie duży nacisk położony jest na zminimalizowanie strat ciepła. Posiadają 4-tą najwyższą klasę szczelności.

-  stopki
-  biała kłapa
-  uszczelka obwodowa
-  poręcz
-  antypoślizgowe stopnie wysunięte poza policzki drabiny
-  mechanizm odciążający
-  możliwość montażu dodatkowych akcesoriów

-  stopki
-  biała kłapa
-  uszczelka obwodowa
-  poręcz
-  antypoślizgowe stopnie wysunięte poza policzki drabiny
-  możliwość montażu dodatkowych akcesoriów

-  stopki
-  biała kłapa
-  trzy uszczelki
-  poręcz
-  antypoślizgowe stopnie równe z policzkami drabiny
-  prosty montaż
-  możliwość montażu dodatkowych akcesoriów

3 lata  
gwarancji



kompletnie zmontowane,  
przygotowane do szybkiego  
montażu w stropie

## SCHODY SEGMENTOWE WYSUWANE



Schody strychowe ognioodporne **LWF** dzięki klasie odporności ogniowej **EI<sub>2</sub>=30 min** (klasyfikacja wg EN 13501-2) doskonale nadają się do montażu w miejscach, w których w myśl przepisów prawa budowlanego konieczny jest montaż tego typu schodów.



Schody **LDK** to schody dwusegmentowe, w których dolny segment przesuwany jest względem górnego. Dzięki temu możliwe jest wyeliminowanie odległości zamachowej potrzebnej do rozłożenia schodów segmentowych składanych.



Schody **LMS** to składane schody z 3-segmentową drabinką, w których termoizolacyjna kłapa oraz skrzynka wykonane są z drewna sosnowego, natomiast drabinka z metalu.



3 lata  
gwarancji



kompletnie zmontowane,  
przygotowane do szybkiego  
montażu w stropie

# SCHODY SEGMENTOWE SKŁADANE Z METALOWĄ DRABINKĄ



















Schody **LMK** w odróżnieniu od schodów LMS posiadają białą klapę oraz poręcz, ułatwiającą poruszanie się po schodach.

Schody **LML** to segmentowe schody strychowe, z metalową drabinką, które zaprojektowano w celu zapewnienia najwyższego komfortu użytkowania oraz obsługi przy jednoczesnym uproszczeniu procesu montażu i regulacji długości drabinki do wysokości pomieszczenia.

Rozwiązania jakie wprowadzają schody strychowe **LMF** pozwalają pogodzić surowe wymagania norm ogniowych z bezpiecznym i komfortowym dostępem do pomieszczeń strychowych. Schody **LMF** przez 120 min (EI<sub>2</sub>=120min klasyfikacja wg EN 13501-2) zabezpieczają przed przedostawaniem się ognia i dymu zarówno od strony strychu jak i pomieszczenia, w którym zostały zamontowane.

-  stopki
-  biała klapa
-  uszczelka obwodowa
-  poręcz
-  antypoślizgowe stopnie
-  możliwość montażu dodatkowych akcesoriów

-  wysuwane stopki
-  biała klapa
-  listwy wykończeniowe
-  uszczelka obwodowa
-  mechanizm odciążający drabinkę w poręczy
-  antypoślizgowe stopnie
-  możliwość montażu dodatkowych akcesoriów
-  system szybkiego montażu w stropie

-  wysuwane stopki
-  klapa ognioodporna
-  listwy wykończeniowe
-  uszczelka x2
-  mechanizm odciążający drabinkę w poręczy
-  antypoślizgowe stopnie
-  możliwość montażu dodatkowych akcesoriów
-  system szybkiego montażu w stropie

\* obliczenia wewnętrzne producenta



# SCHODY NOŻYCOWE

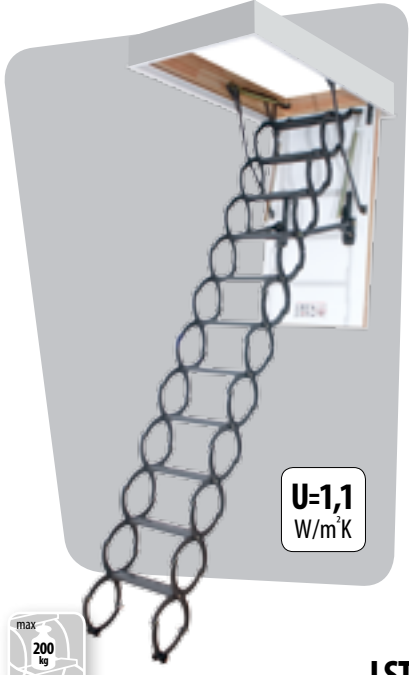

**U=1,1**  
W/m<sup>2</sup>K

max 200 kg

**LST**

Spełniają normę EN 14975



**U=1,1**  
W/m<sup>2</sup>K

max 200 kg

**LSZ**

Spełniają normę EN 14975



**EI.60**

max 200 kg









**LSF**





Spełniają normę EN 14975







Schody strychowe **LST** to schody nożycowe z białą klapą termoizolacyjną, drewnianą skrzynią, metalowymi listwami wykończeniowymi oraz kątownikami szybkiego montażu. Nożycowa konstrukcja drabinki umożliwia jej złożenie do małych rozmiarów, dając tym samym możliwość zamontowania schodów w niewielkich otworach (najmniejszy rozmiar schodów to 51x80 cm).

Schody **LSZ** w odróżnieniu od schodów LST posiadają stalową ramę zintegrowaną z drewnianą skrzynką, metalowymi listwami wykończeniowymi i kątownikami szybkiego montażu, co pozwala na jeszcze szybsze osadzenie schodów w stropie.

Schody ognioodporne LSF stanowią zapórę ogniową podczas pożaru wewnątrz budynku, zabezpieczając przed przedostawaniem się ognia i dymu na kondygnację wolną od pożaru. Odporność ogniowa schodów wynosi **EI<sub>2</sub> = 60 minut (klasyfikacja wg EN 13501-2)**.

-  biała klapa
-  listwy wykończeniowe
-  uszczelka obwodowa
-  antypoślizgowe stopnie
-  możliwość odkręcenia lub dołożenia stopnia
-  możliwość montażu dodatkowych akcesoriów
-  system szybkiego montażu w stropie
-  system dopasowania długości drabinki do wysokości pomieszczenia

-  biała klapa
-  listwy wykończeniowe
-  uszczelka obwodowa
-  antypoślizgowe stopnie
-  możliwość odkręcenia lub dołożenia stopnia
-  możliwość montażu dodatkowych akcesoriów
-  system szybkiego montażu w stropie
-  system dopasowania długości drabinki do wysokości pomieszczenia

-  klapa ognioodporna
-  listwy wykończeniowe
-  antypoślizgowe stopnie
-  możliwość odkręcenia lub dołożenia stopnia
-  system szybkiego montażu w stropie
-  system dopasowania długości drabinki do wysokości pomieszczenia

3 lata gwarancji



kompletnie zmontowane, przygotowane do szybkiego montażu w stropie

# NIESTANDARDOWE ROZMIARY SCHODÓW STRYCHOWYCH

W sytuacjach, gdy zamontowanie schodów ze standardowej oferty FAKRO nie jest możliwe, na indywidualne zamówienie Klienta wykonywane są drewniane schody segmentowe LWK Komfort w niestandardowych rozmiarach.

Przy zamawianiu schodów **LWK Komfort** w niestandardowych rozmiarach należy podać faktyczny wymiar otworu w suficie („A” i „B”) oraz wysokość pomieszczenia „H”. Rzeczywisty rozmiar schodów będzie pomniejszony o luz montażowy, wynoszący 2 cm na szerokości i 1,6 cm na długości np. dla otworu o wymiarach 52x94 cm dostarczone schody będą posiadały rozmiar 50x92,4 cm.

Zamawiając schody należy również uwzględnić przestrzeń jaką zajmują schody podczas rozkładania (odległość zamachowa „R”) i po rozłożeniu (odległość „C”).

Schody LWK Komfort standardowo wyposażone są w obustronnie białą klapę, stopki (tylko schody 3-segmentowe) oraz poręcz (z wyjątkiem schodów do otworu o szerokości 52 cm). Wysokość skrzynki schodów wynosi 14 cm, w przypadku grubszego stropu, w celu estetycznego wykończenia otworu powyżej skrzynki zamontowanych schodów, istnieje możliwość zamówienia nadstawki LXN, patrz str. 14.

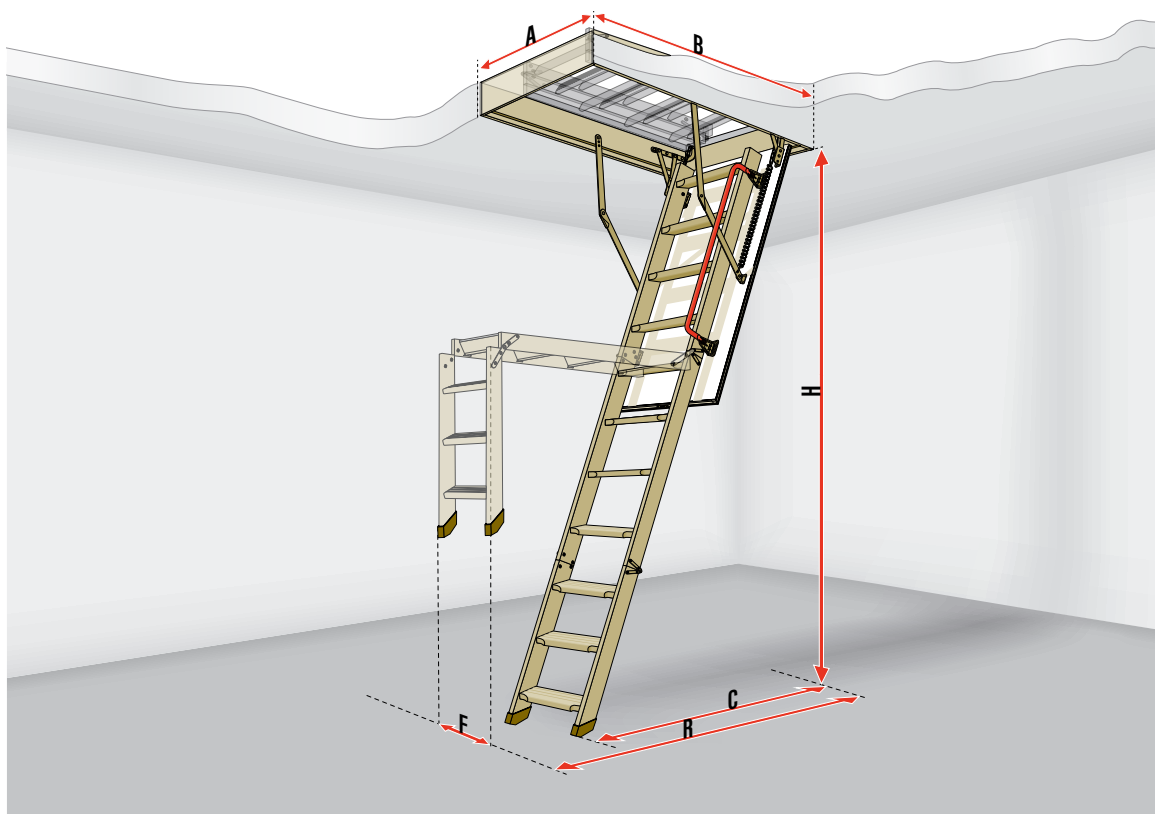

Szerokość otworu w suficie [cm]	Długość otworu w suficie [cm]	Wysokość pomieszczenia [cm]	Odległość zamachowa [cm]	Odl. po rozłożeniu drabinki [cm]	Ilość segmentów	Szerokość segmentu drabinki [cm]
A	B	H	R	C		F
52–82	94–140	254–280	139	109–119	4	34 - dla schodów do otworu o szerokości < 57 cm
	113–140	232–280	164	104–122	3	
	115–140	209–248	150	97–111	3	
	112–140	272–303	150	118–128	4	
	120–140	290–330	162	126–139	4	
	130–140	243–305	180	109–132	3	38 - dla schodów do otworu o szerokości ≥ 57 cm

Kalkulacja – 1,90 PLN netto/cm obwodu skrzynki schodów LWK Komfort w niestandardowym rozmiarze.

termin realizacji 10 dni roboczych

# SCHEMAT SCHODÓW SEGMENTOWYCH SKŁADANYCH Z DREWNIANĄ DRABINĄ – LWS Plus / LWK Plus, LWT

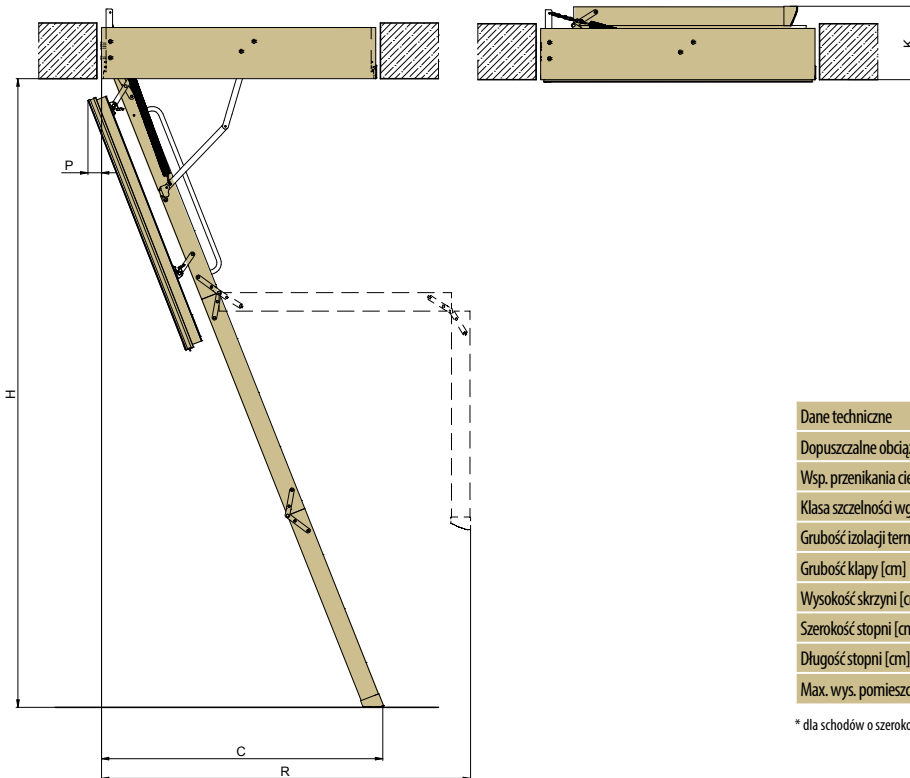

Dane techniczne	LWS Plus / LWK Plus	LWT
Dopuszczalne obciążenie [kg]	160	160
Wsp. przenikania ciepła U [W/m <sup>2</sup> K]	1,1	0,51
Klasa szczelności wg EN12207	-	4
Grubość izolacji termicznej [cm]	3	7,4
Grubość kłapy [cm]	3,6	8
Wysokość skrzyni [cm]	14	22
Szerokość stopni [cm]	8	8
Długość stopni [cm]	30/34*	34
Max. wys. pomieszczenia [cm]	280/305	280/305

\* dla schodów o szerokości 55cm długość stopnia wynosi 30 cm

## SCHODY LWS Plus/ LWK Plus

Wymiary otworu w suficie [cm]	55x111	60x94	60x100	60x111	60x120	60x130	70x94	70x100	70x111	70x120	70x130	70x140	60x130	60x140	70x130	70x140
Zewnętrzne wymiary skrzynki [cm]	53x109,4	58x92,4	58x98,4	58x109,4	58x118,4	58x128,4	68x92,4	68x98,4	68x109,4	68x118,4	68x128	68x138,4	58x128,4	58x138,4	68x128,4	68x138,4
Wysokość pomieszczenia „H” [cm]	280												305			
Ilość segmentów [szt.]	3	4	3			4			3							
Odległość zamachowa „R” [cm]	153	128	153	156	128	153	156	113	120	135						
Odległość po rozłożeniu drabinki „C” [cm]	113	114	113	120	114	113	120									
Wysokość złożonych schodów „K” [cm]	27	35	27			35			27							
Cofnięcie płyty po otwarciu „P” [cm]	3,5															

## SCHODY LWS Plus

Cena netto	390,00	432,00	435,00	400,00	400,00	410,00	442,00	445,00	410,00	410,00	420,00	430,00	445,00	455,00	455,00	470,00
Cena brutto	479,70	531,36	535,05	492,00	492,00	504,30	543,66	547,35	504,30	504,30	516,60	528,90	547,35	559,65	559,65	578,10
Termin realizacji [dni robocze]	10	10	10	3	3	3	10	10	10	3	3	10	10	10	10	10

## SCHODY LWK Plus

Cena netto	450,00	495,00	500,00	460,00	460,00	475,00	505,00	510,00	475,00	475,00	485,00	495,00	510,00	520,00	520,00	530,00
Cena brutto	553,50	608,85	615,00	565,80	565,80	584,25	621,15	627,30	584,25	584,25	596,55	608,85	627,30	639,60	639,60	651,90
Termin realizacji [dni robocze]	10	10	10	3	3	3	10	10	10	3	3	10	10	10	10	10

## SCHODY LWT

Wymiary otworu w suficie [cm]	60x120	70x120	70x130	70x140	60x130	70x130	70x140
Zewnętrzne wymiary skrzynki [cm]	58x118,4	68x118,4	68x128,4	68x138,4	58x138,4	68x128,4	68x138,4
Wysokość pomieszczenia „H” [cm]	280			305			
Odległość zamachowa „R” [cm]	160			175			
Odległość po rozłożeniu drabinki „C” [cm]	127			135			
Wysokość złożonych schodów „K” [cm]	33						
Cofnięcie płyty po otwarciu „P” [cm]	6,1						

Cena netto	925,00	935,00	945,00	955,00	970,00	980,00	990,00
Cena brutto	1137,75	1150,05	1162,35	1174,65	1193,10	1205,40	1217,70
Termin realizacji [dni robocze]	15	15	15	15	15	15	15

Schody LWS Plus/LWK Plus, LWT występują tylko w rozmiarach podanych powyżej.



# SCHEMAT SCHODÓW SEGMENTOWYCH SKŁADANYCH Z DREWNIANĄ DRABINKĄ – LWZ, LWL, LTK, LWF

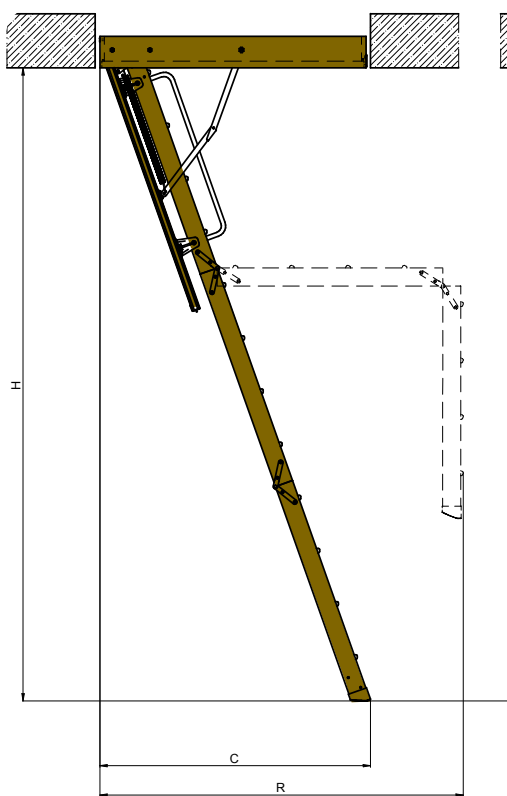

Dane techniczne	LWZ/LWL	LTK	LWF
Dopuszczalne obciążenie [kg]		160	
Wsp. przenikania ciepła U [W/m <sup>2</sup> K]	1,1	0,76	0,9
Klasa szczelności wg EN12207	-	4	-
Odporność ogniowa EI2 [min]	-	-	30
Grubość izolacji termicznej [cm]	3	6	3
Grubość kłapy [cm]	3,6	6,6	4,2
Wysokość skrzynki [cm]	14	22	14
Szerokość stopni [cm]		8	
Długość stopni [cm]		34	
Mak. wys. pomieszczenia [cm]	280/305	280	280/305

## SCHODY LTK

Wymiary otworu w suficie [cm]	60x120	70x120	70x130	70x140
Zewnętrzne wymiary skrzynki [cm]	58x118,4	68x118,4	68x128,4	68x138,4
Wysokość pomieszczenia, H" [cm]		280		
Odległość zamachowa, R" [cm]		167		
Odległość po rozłożeniu drabinki, C" [cm]		121		
Wysokość złożonych schodów, K" [cm]		37		

Cena netto	615,00	625,00	640,00	650,00
Cena brutto	756,45	768,75	787,20	799,50
Termin realizacji [dni robocze]	10	10	10	10

## SCHODY LWL

Wymiary otworu w suficie [cm]	60x120	70x120	70x130	70x140	60x130	70x130	70x140
Zewnętrzne wymiary skrzynki [cm]	58x118	68x118	68x128	68x138	58x128	68x128	68x138
Wysokość pomieszczenia, H" [cm]		280				305	
Odległość zamachowa, R" [cm]		164				179	
Odległość po rozłożeniu drabinki, C" [cm]		122				130	
Wysokość złożonych schodów, K" [cm]						34	

Cena netto	550,00	560,00	580,00	595,00	615,00	630,00	645,00
Cena brutto	676,50	688,80	713,40	731,85	756,45	774,90	793,35
Termin realizacji [dni robocze]	15	15	15	15	15	15	15

## SCHODY LWZ

Wymiary otworu w suficie [cm]	60x120	70x120	70x130	70x140	60x130	70x130	70x140
Zewnętrzne wymiary skrzynki [cm]	58,8x118,8	68,8x118,8	68,8x128,8	68,8x138,8	58,8x128,8	68,8x128,8	68,8x138,8
Wysokość pomieszczenia, H" [cm]		280				305	
Odległość zamachowa, R" [cm]		162				179	
Odległość po rozłożeniu drabinki, C" [cm]		121				130	
Wysokość złożonych schodów, K" [cm]						34	

Cena netto	600,00	610,00	625,00	640,00	665,00	675,00	695,00
Cena brutto	738,00	750,30	768,75	787,20	817,95	830,25	854,85
Termin realizacji [dni robocze]	10	10	10	10	10	10	10

## SCHODY LWF

Wymiary otworu w suficie [cm]	60x120	70x120	70x130	70x140	86x130	70x130	70x140	86x130
Zewnętrzne wymiary skrzynki [cm]	58x118,4	68x118,4	68x128,4	68x138,4	84x128,4	68x128,4	68x138,4	84x128,4
Wysokość pomieszczenia, H" [cm]		280				305		
Odległość zamachowa, R" [cm]		172		177		194		
Odległość po rozłożeniu drabinki, C" [cm]		140		152		163		
Wysokość złożonych schodów, K" [cm]						35		

Cena netto	840,00	860,00	880,00	900,00	920,00	940,00	960,00	980,00
Cena brutto	1033,20	1057,80	1082,40	1107,00	1131,60	1156,20	1180,80	1205,40
Termin realizacji [dni robocze]	10	10	10	10	10	10	10	10

Schody LTK, LWZ, LWF, LWL występują tylko w rozmiarach podanych powyżej.

# SCHEMAT SCHODÓW SEGMENTOWYCH WYSUWANYCH – LDK

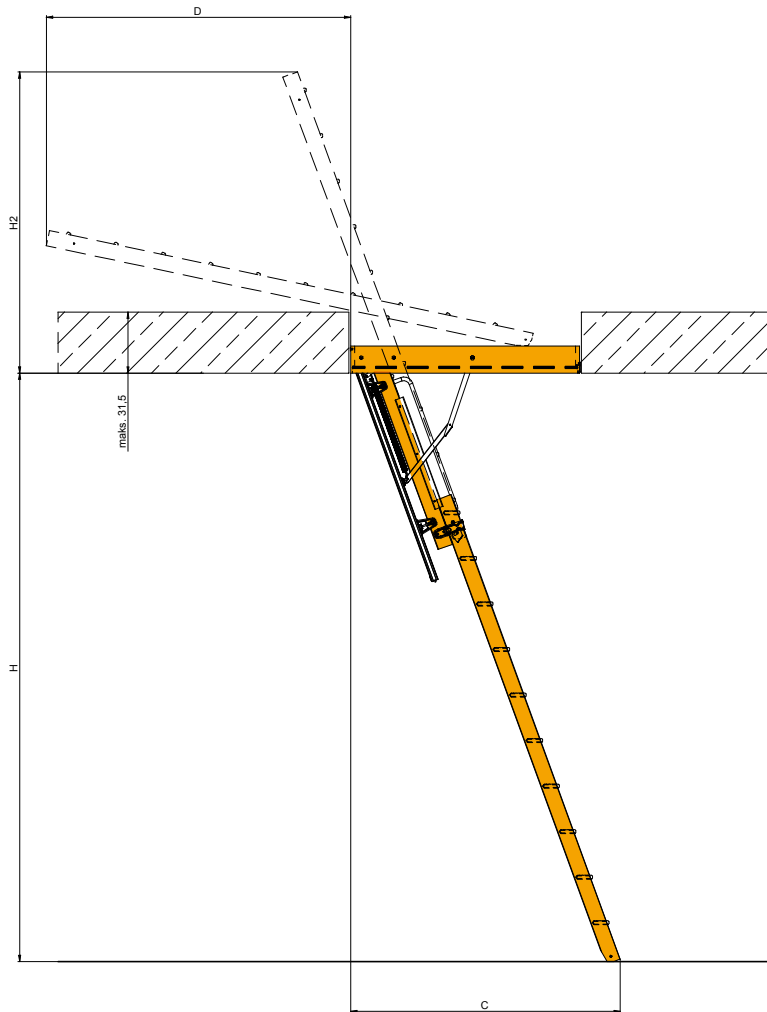

Dane techniczne	LDK
Dopuszczalne obciążenie [kg]	160
Wsp. przenikania ciepła U [W/m <sup>2</sup> K]	1,1
Grubość izolacji termicznej [cm]	3
Grubość kłapy [cm]	3,6
Wysokość skrzynki [cm]	14
Szerokość stopni [cm]	8
Długość stopni [cm]	34
Mak. wys. pomieszczenia [cm]	280/300/335

## SCHODY LDK\*

Wymiary otworu w suficie [cm]	60x120	70x120	70x130	70x140	60x120	70x120	70x130	70x140	60x120	70x120	70x130	70x140
Zewnętrzne wymiary skrzynki [cm]	58x118,4	68x118,4	68x128,4	68x138,4	58x118,4	68x118,4	68x128,4	68x138,4	58x118,4	68x118,4	68x128,4	68x138,4
Wysokość pomieszczenia „H” [cm]		280				300				335		
Segment przesuwany LDS		LDS-9				LDS-10				LDS-11		
Odległość po wysunięciu drabinki „C” [cm]		130				140				150		
Maksymalna wys. na poddaszu po zsunięciu drabinki „H2” [cm]		130				155				184		
Maksymalna dł. na poddaszu po zamknięciu kłapy „D” [cm]		129				155				185		
Maksymalna grubość stropu [cm]						31,5						
Cena netto	440,00	450,00	460,00	470,00	455,00	465,00	475,00	485,00	470,00	480,00	490,00	500,00
Cena brutto	541,20	553,50	565,80	578,10	559,65	571,95	584,25	596,55	578,10	590,40	602,70	615,00
Termin realizacji [dni robocze]	10	10	10	10	10	10	10	10	10	10	10	10

\* W skład kompletnych schodów LDK wchodzi górna część oraz segment przesuwany LDS, pakowane osobno.  
Schody LDK występują tylko w rozmiarach podanych powyżej.

# SCHEMAT SCHODÓW SEGMENTOWYCH SKŁADANYCH Z METALOWĄ DRABINKĄ – LMS/LMK, LML, LMF

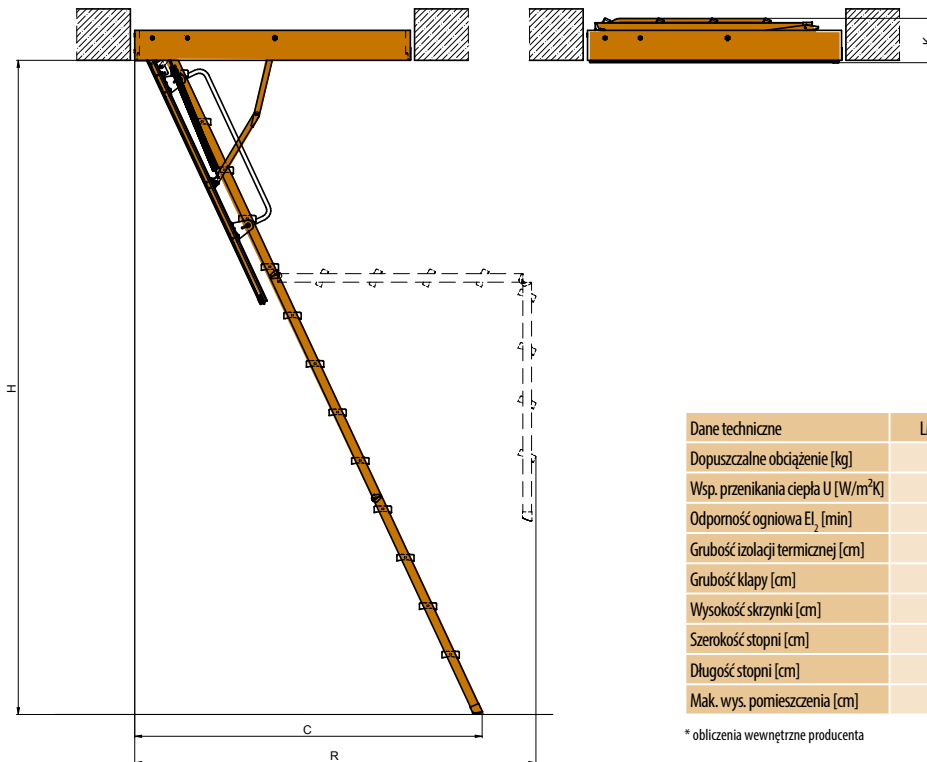

Dane techniczne	LMS/LMK	LML	LMF
Dopuszczalne obciążenie [kg]	200		
Wsp. przenikania ciepła U [W/m <sup>2</sup> K]	1,1		0,79*
Odporność ogniowa E <sub>t</sub> [min]	-	-	120
Grubość izolacji termicznej [cm]	3		8
Grubość kłapy [cm]	3,6		8,2
Wysokość skrzynki [cm]	14	31	16
Szerokość stopni [cm]	8		13
Długość stopni [cm]	34		35
Mak. wys. pomieszczenia [cm]	280/305		

\* obliczenia wewnętrzne producenta

## SCHODY LMS/LMK

Wymiary otworu w suficie [cm]	60x120	70x120	70x130	70x140	60x130	70x130	70x140
Zewnętrzne wymiary skrzynki [cm]	58x118,4	68x118,4	68x128,4	68x138,4	58x128,4	68x128,4	68x138,4
Wysokość pomieszczenia „H” [cm]	280			305			
Odległość zamachowa „R” [cm]				175			
Odległość po rozłożeniu drabinki „C” [cm]	118,5			127			
Wysokość złożonych schodów „K” [cm]	25,5						

## SCHODY LMS

Cena netto	490,00	500,00	520,00	530,00	535,00	545,00	560,00
Cena brutto	<b>602,70</b>	<b>615,00</b>	<b>639,60</b>	<b>651,90</b>	<b>658,05</b>	<b>670,35</b>	<b>688,80</b>
Termin realizacji [dni robocze]	10	10	15	15	15	15	15

## SCHODY LMK

Cena netto	540,00	550,00	575,00	585,00	590,00	600,00	605,00
Cena brutto	<b>664,20</b>	<b>676,50</b>	<b>707,25</b>	<b>719,55</b>	<b>725,70</b>	<b>738,00</b>	<b>744,15</b>
Termin realizacji [dni robocze]	15	15	15	15	15	15	15

## SCHODY LML

Wymiary otworu w suficie [cm]	60x120	70x120	70x130	70x140	60x130	70x130	70x140
Zewnętrzne wymiary skrzynki [cm]	59,6x118,6	68,6x118,6	68,6x128,6	68,6x138,6	59,6x128,6	68,6x128,6	68,6x138,6
Wysokość pomieszczenia „H” [cm]	280			305			
Odległość zamachowa „R” [cm]	165			176			
Odległość po rozłożeniu drabinki „C” [cm]	120			130			
Wysokość złożonych schodów „K” [cm]	31						
Cena netto	1300,00	1350,00	1400,00	1460,00	1520,00	1580,00	1640,00
Cena brutto	<b>1599,00</b>	<b>1660,50</b>	<b>1722,00</b>	<b>1795,80</b>	<b>1869,60</b>	<b>1943,40</b>	<b>2017,20</b>
Termin realizacji [dni robocze]	15	15	15	15	15	15	15

## SCHODY LMF

Wymiary otworu w suficie [cm]	60x120	70x120	70x130	70x140	86x130	70x130	70x140	86x130
Zewnętrzne wymiary skrzynki [cm]	59x118	68x118	68x128	68x138	84x128	68x128	68x138	84x128
Wysokość pomieszczenia „H” [cm]	280			305				
Odległość zamachowa „R” [cm]	165			176				
Odległość po rozłożeniu drabinki „C” [cm]	120			130				
Wysokość złożonych schodów „K” [cm]	34							
Cena netto	3800,00	3900,00	4100,00	4200,00	4300,00	4400,00	4600,00	4800,00
Cena brutto	<b>4674,00</b>	<b>4797,00</b>	<b>5043,00</b>	<b>5166,00</b>	<b>5289,00</b>	<b>5412,00</b>	<b>5658,00</b>	<b>5904,00</b>
Termin realizacji [dni robocze]	15	15	15	15	15	15	15	15

# SCHEMAT SCHODÓW NOŻYCOWYCH

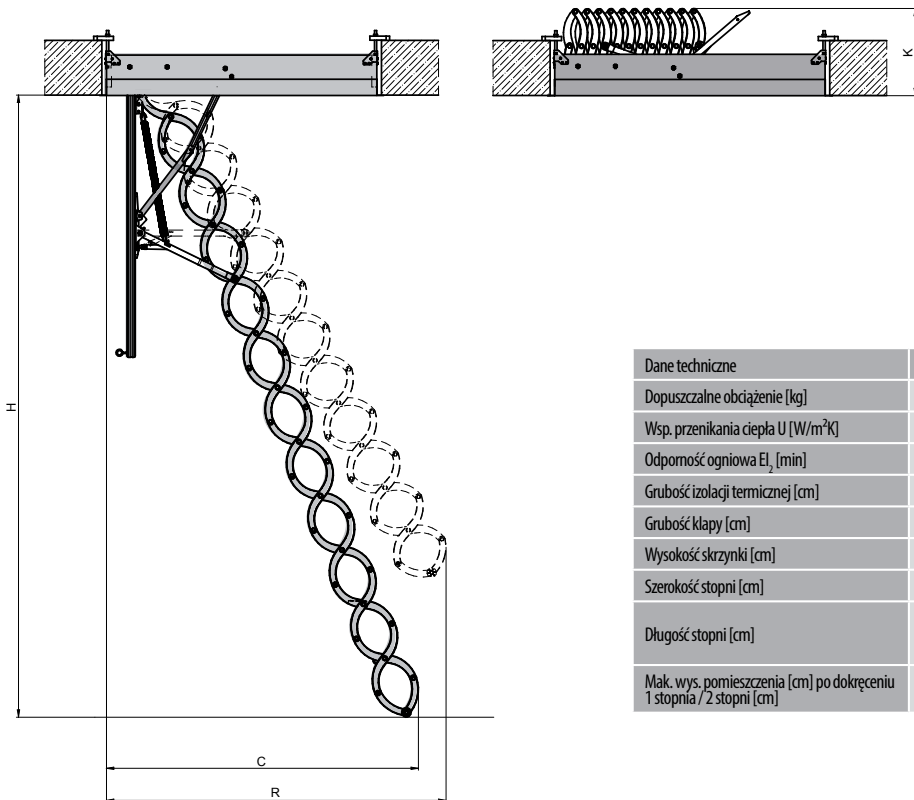

Dane techniczne	LST	LSZ	LSF
Dopuszczalne obciążenie [kg]	200		
Wsp. przenikania ciepła U [W/m <sup>2</sup> K]	1,1		-
Odporność ogniowa EI <sub>2</sub> [min]	-		60
Grubość izolacji termicznej [cm]	3		3
Grubość kłapy [cm]	3,6		5,4
Wysokość skrzynki [cm]	18		14
Szerokość stopni [cm]	8		
Długość stopni [cm]	26 cm dla sch. o szer. 51 cm 30 cm dla sch. o szer. 60 cm 38 cm dla sch. o szer. 70 cm		30 cm dla sch. o szer. 50 cm 32 cm dla sch. o szer. 60 cm 40 cm dla sch. o szer. 70 cm
Mak. wys. pomieszczenia [cm] po dokręceniu 1 stopnia / 2 stopni [cm]	300/330		320

## SCHODY LST/LSZ

	LST / LSZ	LST	LST	LST / LSZ	LST / LSZ
Wymiary otworu w suficie [cm]	51x80	60x90	60x120	70x80	70x120
Zewnętrzne wymiary skrzynki [cm]	51x79,4	59x89,4	59x119,4	69x79,4	69x119,4
Wysokość pomieszczenia, „H” dla standardowej długości drabinki [cm]	250-280				
Odległość zamachowa, „R” [cm]	150				
Odległość po rozłożeniu drabinki, „C” [cm]	146-134				
Wysokość złożonych schodów, „K” [cm]	38,2				

Standardowa długość drabinki - 1 stopień		Standardowa długość drabinki + 1 stopień*		Standardowa długość drabinki + 2 stopnie*		
230	240	290	300	310	320	330
140		160		170		
135-131		150-145		160	156	150
38,2						

## SCHODY LST

Cena netto	730,00	740,00	750,00	740,00	770,00
Cena brutto	<b>897,90</b>	<b>910,20</b>	<b>922,50</b>	<b>910,20</b>	<b>947,10</b>
Termin realizacji [dni robocze]	10	10	10	10	10

Stopień	LSS-26	LSS-31	LSS-38
Szerokość schodów LST/LSZ [cm]	51	60	70
Cena netto za 1 stopień	85,00		
Cena brutto za 1 stopień	<b>104,55</b>		
Termin realizacji [dni robocze]	10		

## SCHODY LSZ

Cena netto	850,00		860,00	890,00
Cena brutto	<b>1045,50</b>		<b>1057,80</b>	<b>1094,70</b>
Termin realizacji [dni robocze]	10		10	10

## SCHODY LSF

	50x70	60x90	60x120	70x80	70x90	70x110	70x120
Wymiary otworu w suficie [cm]	50x70	60x90	60x120	70x80	70x90	70x110	70x120
Zewnętrzne wymiary skrzynki [cm]	49x68,5	59x88,5	59x118,5	69x78,5	69x88,5	69x108,5	69x118,5
Wysokość pomieszczenia, „H” dla standardowej długości drabinki [cm]	280-300						
Odległość zamachowa, „R” [cm]	175-185						
Odległość po rozłożeniu drabinki, „C” [cm]	145-120						
Wysokość złożonych schodów, „K” [cm]	46						

Stand. dł. drabinki - 2 stopnie	Stand. dł. drabinki - 1 stopień	Stand. dł. drabinki + 1 stopień*
240-250	260-270	310-320
165-160	165-170	200-210
100-135	140-165	130-140
46		

Cena netto	1300,00	1300,00	1300,00	1300,00	1300,00	1300,00	1300,00
Cena brutto	<b>1599,00</b>	<b>1599,00</b>	<b>1599,00</b>	<b>1599,00</b>	<b>1599,00</b>	<b>1599,00</b>	<b>1599,00</b>
Termin realizacji [dni robocze]	10	10	10	10	10	10	10

Stopień	LSS-30	LSS-32	LSS-40
Szerokość schodów LSF [cm]	50	60	70
Cena netto za 1 stopień	85,00		
Cena brutto za 1 stopień	<b>104,55</b>		
Termin realizacji [dni robocze]	10		

\* Zamawiając stopień LSS należy podać rozmiar handlowy i typ schodów. Schody LST, LSZ, LSF występują tylko w rozmiarach podanych powyżej.

# AKCESORIA DO SCHODÓW STRYCHOWYCH



## Barierka LXB-U

Barierka ochronna zabezpiecza otwór w stropie od strony poddasza (strychu), ułatwia też zejście po drabinie schodów. Barierka LXB-U montowana jest bezpośrednio do podłogi na strychu, dzięki czemu można ją stosować we wszystkich schodach bez konieczności docinania poprzeczek.

Wymiary [cm]	86 x 140
Wysokość barierki [cm]	110
Cena netto	160,00
Cena brutto	196,80
Termin realizacji [dni robocze]	3

**Uwaga:** dostępna dla wszystkich modeli schodów strychowych.



## Listwy wykończeniowe LXL

Listwy wykończeniowe służą do zamaskowania szczelin powstałych wokół skrzynki po zamontowaniu schodów w stropie. Wykonane są z drewna sosnowego w kolorze naturalnym (LXL-P) lub białym (LXL-W) lub z PVC (LXL-PVC). W przypadku listew PVC połączenie ich ze skrzynią nie wymaga zastosowania gwoździ.

	LXL-P-W	LXL-PVC
Wymiary [cm]	70x140*	60/70x120 oraz 86x140*
Grubość listew po zamontowaniu na skrzynce [cm]	1	1
Szerokość listwy [cm]	3,5	3,3
Cena netto	50,00	
Cena brutto	61,50	
Termin realizacji [dni robocze]	3	

\*dla mniejszych rozmiarów schodów należy dobrać standardowy rozmiar listew

**Uwaga:** LXL-P-W dostępne dla schodów LWS Plus, LWK Plus, LWL, LTK, LWT, LWF, LDK, LMS, LMK. LXL-PVC dostępne w kolorze białym\*\* dla schodów LWS Plus, LWK Plus, LWL, LTK, LWT, LDK, LMS, LMK.

\*\* kolor listew może nieznacznie odbiegać od koloru narożników i kłapy.



## Stopki LXS

Stopki w kolorze brązowym nadają schodom estetyczny wygląd, poprawiają stabilność drabiny oraz zabezpieczają przed ewentualnymi zarysowaniami.

Cena netto	20,00
Cena brutto	24,60
Termin realizacji [dni robocze]	3

**Uwaga:** dostępne dla schodów LWS Plus, LWK Plus, LWZ, LWL, LWF, LTK i LWT z wyjątkiem schodów 4-segmentowych.



## Poręcz LXH

Metalowa poręcz ułatwia wejście i zejście po stopniach drabiny zwiększając tym samym komfort i bezpieczeństwo użytkownika schodów. Jest przykręcana do górnego segmentu drabiny. Montaż poręczy po lewej stronie wyklucza możliwość zamontowania mechanizmu odciążającego LXM.

Model schodów	LWS Plus, LWK Plus, LWT, LMS, LMK	LWZ, LTK, LWF	LDK
Poręcz	LXH 50/13 lub LXH 75/13*	LXH 75/17	LXH 75/16
Cena netto	40,00		
Cena brutto	49,20		
Termin realizacji [dni robocze]	10		

\*poręcz LXH 50/13 montowane są w schodach o długości skrzynki do 100 cm, poręcz LXH 75/13 w schodach o długości skrzynki 100 cm.



## Nadstawka LXN



Wykonana z drewna sosnowego nadstawka doskonale komponuje się ze skrzynią zamontowanych schodów strychowych, pozwalając tym samym estetycznie wykończyć otwór w stropie. Dodatkowo w przypadku stropów o grubości większej od 31 cm dla schodów 4-segmentowych oraz nożycowych LST i LSZ nadstawka służy jako element przedłużający wysokość skrzynki umożliwiając montaż luku LXW. Standardowa wysokość nadstawki wynosi 10 cm, maksymalna niestandardowa wysokość nadstawki wynosi 16 cm dla schodów LDK i 20 cm dla pozostałych modeli schodów.

Wymiary handlowe	51x80	55x111	60x90	60x94	60x100	60x111	60x120	60x130	60x140	70x80	70x94	70x100	70x111	70x120	70x130	70x140	86x130
Cena netto	150,00	160,00	170,00	160,00	160,00	160,00	170,00	190,00	220,00	170,00	170,00	180,00	180,00	180,00	210,00	230,00	230,00
Cena brutto	184,50	196,80	209,10	196,80	196,80	196,80	209,10	233,70	270,60	209,10	209,10	221,40	221,40	221,40	258,30	282,90	282,90
Termin realizacji [dni robocze]	15																

**Uwaga:** dostępna dla schodów LWS Plus, LWK Plus, LWZ, LWL, LTK, LWT, LWF, LDK, LMS, LMK, LML, LMF, LST, LSZ. Zamawiając nadstawkę należy podać model i rozmiar schodów, na których będzie montowana.

Kalkulacja dopłaty dla rozmiarów niestandardowych: 0,90 PLN netto/cm obwodu skrzynki nadstawki



## Luk górny LXW

Luk górny zapobiega nawiewaniu oraz gromadzeniu się kurzu na klapie i drabinie zamkniętych schodów strychowych. Poprawia parametry izolacyjne i szczelność schodów, na których został zamontowany. Wysokość skrzynki luku wynosi 20 cm. W celu zamknięcia luku od strony poddasza istnieje możliwość zamontowania dodatkowej klamki LXZ.

Wymiary handlowe	51x80	55x111	60x90	60x94	60x100	60x111	60x120	60x130	60x140	70x80	70x94	70x100	70x111	70x120	70x130	70x140	86x130
Cena netto	400,00	410,00	420,00	410,00	410,00	410,00	430,00	450,00	470,00	420,00	420,00	420,00	420,00	440,00	460,00	480,00	480,00
Cena brutto	492,00	504,30	516,60	504,30	504,30	504,30	528,90	553,50	578,10	516,60	516,60	516,60	516,60	541,20	565,80	590,40	590,40
Termin realizacji [dni robocze]	15																

**Uwaga:** dostępny dla schodów LWS Plus, LWK Plus, LWZ, LWL, LTK, LWT, LWF, LMS, LMK, LML, LMF, LST, LSZ. Dla schodów LWS Plus i LWK Plus 4-segmentowych oraz dla LST i LSZ należy zastosować nadstawkę LXN przed zamontowaniem luku LXW. Zamawiając luk górny należy podać model i rozmiar schodów, na których będzie montowany.

Kalkulacja dopłaty dla rozmiarów niestandardowych: 1,20 PLN netto/cm obwodu skrzynki luku

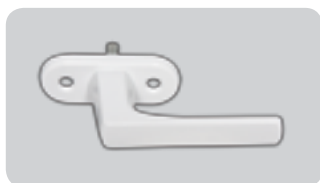

## Klamka LXZ

Klamka LXZ umożliwia zamknięcie luku LXW od strony poddasza np. podczas wykonywania prac konserwacyjnych na strychu lub dachu.

Cena netto	45,00
Cena brutto	55,35
Termin realizacji [dni robocze]	3



## Dodatkowy stopień LXT

Dodatkowy stopień wykonany z drewna ułatwia wyjście na poddasze, zwiększając tym samym komfort i bezpieczeństwo dostępu do pomieszczeń strychowych. Polecany jest szczególnie w sytuacjach, gdy na schodach zamontowano luk górny lub osadzono je w grubym stropie. Stopień LXT montuje się pomiędzy ostatnim stopniem drabiny a podłogą na poddaszu. Standardowa długość stopnia LXT wynosi 30 cm.

Cena netto	120,00
Cena brutto	147,6
Termin realizacji [dni robocze]	3

**Uwaga:** dostępny dla schodów LWZ, LWL, LWF, LMS, LMK.



## Kątowniki montażowe LXK

Kątowniki montażowe usprawniają i przyspieszają montaż schodów w stropie. Montaż w stropach o maks. grubości 43 cm (dla schodów LTK i LWT) oraz 35 cm dla pozostałych schodów.

Cena netto	40,00
Cena brutto	49,20
Termin realizacji [dni robocze]	3

**Uwaga:** dostępne dla schodów LWS Plus, LWK Plus, LWL, LTK, LWT, LWF, LDK, LMS, LMK.



## Mechanizm odciążający LXM

Mechanizm odciążający wspomagając składanie i rozkładanie drabiny zwiększa wygodę użytkownika schodów strychowych. Zastosowanie mechanizmu LXM wpływa na poprawę komfortu użytkownika schodów 3-segmentowych, montowanych w pomieszczeniach o wysokości od 260 cm do 305 cm.

**Uwaga:** dostępny dla schodów LWZ, LTK, LWF (tylko schody 3-segmentowe o dł. skrzynki min. 120 cm).

Cena netto	100,00
Cena brutto	123,00
Termin realizacji [dni robocze]	10



## Zestaw izolacyjny LXD

Zestaw izolacyjny służy do szybkiego i szczelnego wykonania izolacji szczeliny pomiędzy skrzynką zamontowanych schodów a otworem w stropie, pozwala na uzyskanie tzw. „ciepłego montażu” istotnego w budownictwie energooszczędnym. W skład zestawu wchodzi: kołnierz paroszczelny, materiał termoizolacyjny (blok z wełny owczej) oraz kołnierz paroprzepuszczalny.

**Uwaga:** zestaw LXD dostępny dla schodów LWS Plus, LWK Plus, LWL, LTK, LWT, LDK, LMS, LMK.

Wymiary LXD [cm]	60x120	70x120	86x140
Cena netto	120,00	120,00	140,00
Cena brutto	147,60	147,60	172,20
Termin realizacji [dni robocze]	3		

dla rozmiarów schodów < od 86 x 140 cm należy dopasować standardowy rozmiar zestawu.



## SCHODY STACJONARNE MSU UNIVERSAL

Schody młynarskie MSU Universal wykonane są z litego drewna świerkowego. Maksymalna wysokość kondygnacji, do której możemy zastosować schody młynarskie to 290 cm. Szerokość zewnętrzna schodów wynosi 65 cm. Standardowo schody występują bez poręczy. Istnieje możliwość dokupienia poręczy MXH, która może być zamontowana zarówno po prawej jak i po lewej stronie.

	Schody MSU	Poręcz MXH
Cena netto	640,00	190,00
Cena brutto	787,20	233,7
Termin realizacji [dni robocze]	10	



U=1,1  
W/m<sup>2</sup>K\*

Drzwi kolankowe DWK przeznaczone są do zabudowy w ścianie kolankowej. Doskonałe parametry termoizolacyjne (U=1,1 W/m<sup>2</sup>K\*) oraz wysoka szczelność maksymalnie ograniczają straty ciepła. Mogą być montowane w wersji otwieranej na prawą lub lewą stronę. Standardowo wyposażone są w listwy wykończeniowe.

Wymiary handlowe drzwi [cm]	55x80	60x80	60x100	60x110	70x90	70x100	70x110
Cena netto	210,00	220,00	230,00	240,00	230,00	240,00	250,00
Cena brutto	258,30	270,60	282,90	295,20	282,90	295,20	307,50
Termin realizacji [dni robocze]	10						

\* obliczenia wewnętrzne producenta

**NOWOŚĆ**

## DRZWI KOLANKOWE OGNIODPORNE DWF

Drzwi kolankowe ogniodporne DWF umożliwiają dostęp do pomieszczenia nieużytkowego znajdującego się za ścianą kolankową, jednocześnie zapewniając wysoki poziom ochrony przeciwpożarowej z obu stron (EI,45 - klasyfikacja ogniowa wg EN13501-2). Białe skrzydło drzwiowe o grubości 6,6 cm stanowi doskonałą barierę ograniczającą straty ciepła (U=0,64 W/m<sup>2</sup>K\*). Drzwi mogą być otwierane na prawą lub lewą stronę. Posiadają drewniane listwy wykończeniowe w kolorze naturalnym.

U=0,64  
W/m<sup>2</sup>K\*



Wymiary handlowe drzwi [cm]	55x80	60x80	60x100	60x110	70x90	70x100	70x110
Cena netto	595,00	600,00	605,00	610,00	605,00	610,00	615,00
Cena brutto	731,85	738,00	744,15	750,30	744,15	750,30	756,45
Termin realizacji [dni robocze]	10						

\* obliczenia wewnętrzne producenta

#### Doradcy techniczni:

Białystok	601 54-08-04
Bielsko Biala	605 57-42-66
Bydgoszcz	601 54-08-01
Częstochowa	605 78-57-39
Gdańsk	605 78-57-14
Katowice	601 54-08-03
Kielce	605 57-42-67
Kraków	605 57-42-68
Kraków	601 86-76-01
Lublin	601 54-08-05
Łódź	601 54-08-02
Nowy Sącz	601 96-88-32
Olsztyn	603 86-29-28
Opole	601 16-07-87
Poznań	601 63-28-35
Poznań	601 46-66-73
Rzeszów	603 92-60-27
Słupsk	601 46-66-77
Szczecin	601 82-09-01
Warszawa	601 51-25-52
Warszawa	605 57-42-65
Warszawa	605 09-22-98
Wrocław	601 16-07-88
Wrocław	605 03-12-05
Zielona Góra	601 16-07-86



**FAKRO®**

FAKRO Sp. z o.o. ul. Węgierska 144a, 33-300 Nowy Sącz  
tel. 18 444 0 444, [www.fakro.pl](http://www.fakro.pl), [fakro@fakro.pl](mailto:fakro@fakro.pl), infolinia 800 100 052

Fakro Sp. z o.o. zastrzega sobie prawo wprowadzenia bez uprzedzenia zmian parametrów technicznych i specyfikacji oferowanych produktów. Zawarte w niniejszej publikacji informacje nie stanowią zapewnienia w rozumieniu art. 4 ust. 3 i 4 Ustawy z dnia 27 lipca 2002 r. o szczególnych warunkach sprzedaży konsumenckiej oraz o zmianie Kodeksu Cywilnego, nie są także opisem towaru w rozumieniu art. 4 ust. 2 tej Ustawy. Niniejsza publikacja nie stanowi ofert w rozumieniu art. 66 Kodeksu Cywilnego.